

ブラシレスモーター搭載電動ドライバー
HFB-100シリーズ

本体重量わずか170g！！

極小ねじに適した超小型計量電動ドライバー

人にやさしい

軽量の為、作業中の疲労感を軽減。
従来の電動ドライバーから大幅に小型化を実現。

省スペース

全長 165 mm！超小型コントローラーで作業スペースを有効活用。

低ランニングコスト

カーボンブラシの交換不要で楽々メンテナンス。
モーターは3年保証。

回転速度はスイッチ切り替え

回転速度はコントローラーの「HI/LO」スイッチで簡単に切り替え可能。

低回転速度（オプション）

低回転速度「HI 280/LO 200」の極小ねじに合わせたドライバーのオプション仕様も対応。

HFB-100シリーズ
専用電源

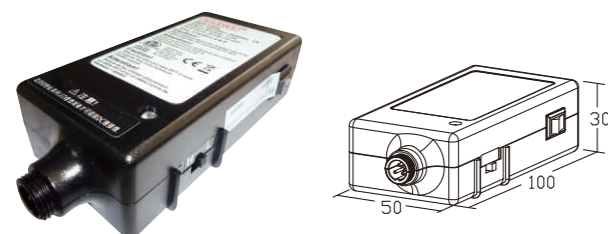

SKP-12HL

HFB-100/103
レバースタート式



ブラシレスモーター

小型 わずか**165mm!!**
軽量 わずか**170g!!**

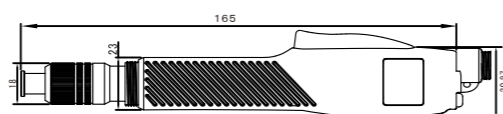
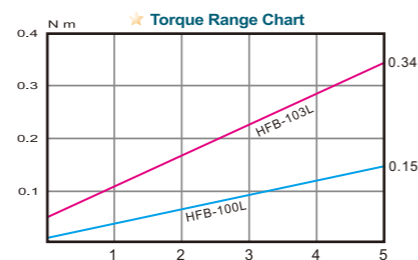

SKD-B100LZシリーズ
レバースタート式

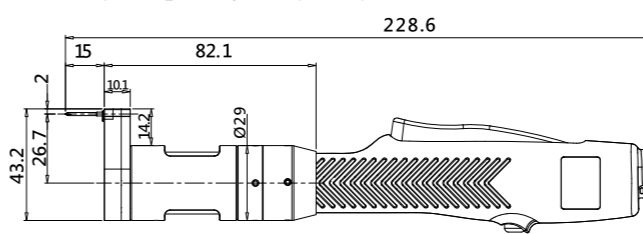
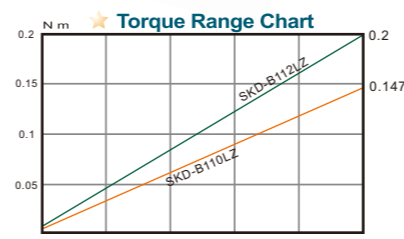

SKD-B110LZ

SKD-B123KLM
押しボタン式

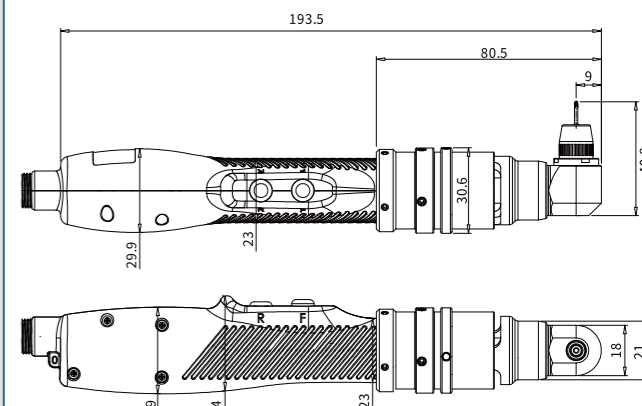
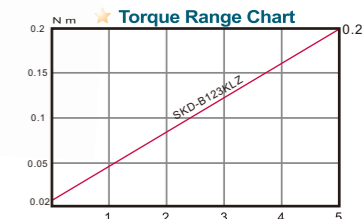

SKD-B123KLM

電動ドライバー仕様

型式	レバースタート	HFB-100L	HFB-103L	HFB-100LS4	HFB-103LS4
出力トルク	Nm	0.008 ~ 0.15	0.05 ~ 0.34	0.008 ~ 0.15	0.05 ~ 0.34
	Kgf/cm	0.08 ~ 1.5	0.5 ~ 3.5	0.08 ~ 1.5	0.5 ~ 3.5
トルク調整		無段階		無段階	
回転速度 (r.p.m)	HI	1000	1000	280	280
	LO	700	700	200	200
適合ねじ(mm)	小ねじ	1.0 ~ 1.7	1.4 ~ 2.3	1.0 ~ 1.7	1.4 ~ 2.3
	タッピンねじ	1.0 ~ 1.5	1.4 ~ 2.0	1.0 ~ 1.5	1.4 ~ 2.0
重量(g)		170			
全長(mm)		165			
適合ビット		φ4.0mm 羽根付き			
標準付属品		ビット No.0, No.1 各1本			
適合専用電源		SKP-12HL			

専用電源仕様

型式	SKP-12HL
入力電源	AC 100~240V
二次電力	DC 9V / 12V Max.2.5A
外形寸法 (mm)	105 x 52 x 31
重量 (g)	140
機能	HI/LO 2段切替
適合機種	HFB-100シリーズ

電動ドライバー仕様

型式		SKD-B123KLM	SKD-B110LZ-26.7	SKD-B112LZ-26.7
出力トルク	Nm	0.02 ~ 0.20	0.01 ~ 0.147	0.02 ~ 0.20
	Kgf/cm	0.20 ~ 2.0	0.1 ~ 1.5	0.20 ~ 2.0
トルク調整		無段階		
回転速度 (r.p.m)	HI	1000	1000	1000
	LO	700	700	700
適合ねじ(mm)	小ねじ	1.0 ~ 1.7	1.0 ~ 1.7	1.0 ~ 1.7
	タッピンねじ	1.0 ~ 1.5	1.0 ~ 1.5	1.0 ~ 1.5
重量(g)		245	250	
全長 (mm)		203	214	
適合ビット		φ4.0mm	特殊ビット	
適合専用電源		SKP-12HL		

信号入出力付きドライバー

HFB-100L-SM19
HFB-103L-SM19
HFB-100LS4-SM19
HFB-103LS4-SM19
SKD-B110LZ-26.7-SM19
SKD-B112LZ-26.7-SM19

出力 稼働信号出力
トルクアップ信号出力
入力 スタート信号入力

シグナルBOX
KL-SM19

専用電源
SKP-12HL