

# ブラシレスACトランスレスタイプ

ブラシレスモーター搭載電動ドライバー

## HBAシリーズ

### ACトランスレス（ブラシレス）

コンセントに直接つなげられ、ラインの変更や取り回しが楽に可能。

### ブラシレスモーター搭載

大幅に耐久性が向上！長く使えて経済的。

### 高出力

中トルク高速回転型と高トルク型の2機種を用意。

### 低ランニングコスト

カーボンブラシの交換が不要で楽々メンテナンス。モーターは3年保証。

### 環境負荷低減

カーボン粒子の発生を排除。低消費電力。静音設計。

### トルク固定リング標準装備

「トルク固定リング」装着により、トルク設定したドライバーを外部の衝撃から守り、トルク設定を保護。

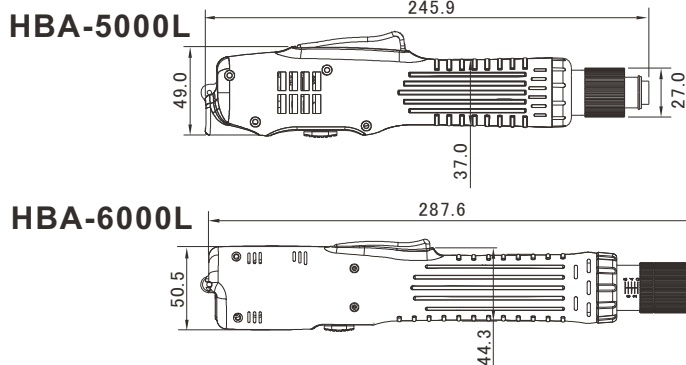

#### 6.35mmビット適合仕様

HBA-5000/6000全機種（除く6150、6170）

お客様のご使用する先端工具に合わせてオプションとしてご用意。

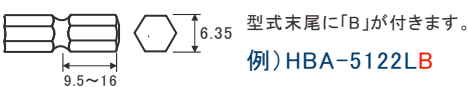

### HBA-5000シリーズ

レバースタート・プッシュスタート式

HBA-5000

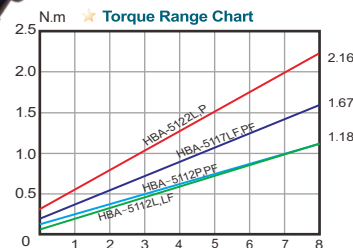

### HBA-6000シリーズ

レバースタート・プッシュスタート式

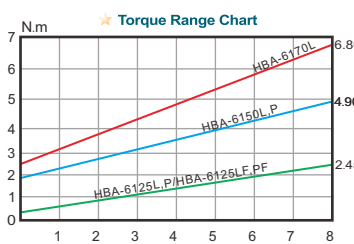

# ブラシ付ACトランスレスタイプ

ACトランスレスタイプ電動ドライバー

## HFAシリーズ

### ACトランスレス（ブラシ付き）

コントローラー不要。移動、設置がとても簡単。

### ロングセラー

発売当初から改良を重ね、最も多くのお客様にご愛用頂いているロングセラーシリーズ。

### 作業者にやさしいソフトグリップ

ニューエルゴノミックデザインを採用。ソフトグリップと相まって長時間作業の疲労を軽減。

### 幅広いトルク範囲

独自のクラッチ構造で幅広いトルク範囲と高精度を実現。

### 優れたコストパフォーマンス

コストと性能を両立。お客様の導入コストを抑制。

### トルク固定リング標準装備

「トルク固定リング」装着により、トルク設定したドライバーを外部の衝撃から守り、トルク設定を保護。

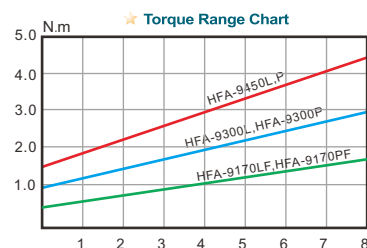
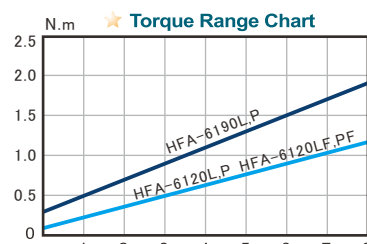

#### 6.35mmビット適合仕様

HFA-6000/9000全機種（除く9150）

お客様のご使用する先端工具に合わせてオプションとしてご用意。

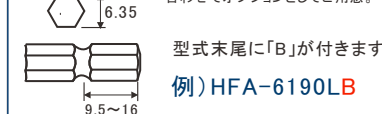

### HFA-6120/6190/6120F

レバースタート・プッシュスタート式



### HFA-9300/9450/9170F

レバースタート・プッシュスタート式



### HFA-9300-G/9450-G/9170-G

レバースタート・プッシュスタート式

#### ピストルグリップ型

- HFA-9300L-G
- HFA-9300P-G
- HFA-9450L-G
- HFA-9450P-G
- HFA-9170LF-G
- HFA-9170PF-G



## 電動ドライバー仕様

型式	レバースタート	HBA-5112L	HBA-5112LF	HBA-5117LF	HBA-5122L	HBA-6125L	HBA-6125LF	HBA-6150L	HBA-6170L
	プッシュスタート	HBA-5112P	HBA-5112PF	HBA-5117PF	HBA-5122P	HBA-6125P	HBA-6125PF	HBA-6150P	-
AC入力電源	100V 50/60Hz								
出力トルク(Nm)	レバースタート	0.15 ~ 1.18	0.15 ~ 1.18	0.29 ~ 1.67	0.29 ~ 2.16	0.49 ~ 2.45	0.49 ~ 2.45	1.96 ~ 4.90	2.45 ~ 6.86
	プッシュスタート	0.20 ~ 1.18	0.20 ~ 1.18	-	-	-	-	-	-
出力トルク(Kgf/cm)	レバースタート	0.15 ~ 1.2	0.15 ~ 1.2	3.0 ~ 17.0	3.0 ~ 22.0	5.0 ~ 25.0	5.0 ~ 25.0	2.0 ~ 50.0	25.0 ~ 70.0
	プッシュスタート	0.2 ~ 1.2	0.2 ~ 1.2	-	-	-	-	-	-
トルク調整	無段階								
回転速度(r.p.m)	HI	1200	2000	2000	1200	1000	2000	1000	700
適合ねじ(mm)	小ねじ	1.6 ~ 3.0	1.6 ~ 3.0	1.6 ~ 4.0	2.3 ~ 4.0	3.0 ~ 4.0	3.0 ~ 4.0	4.0 ~ 6.0	≤6.0
	タッピンねじ	1.6 ~ 2.6	1.6 ~ 2.6	1.6 ~ 3.0	2.3 ~ 3.5	3.0 ~ 4.0	3.0 ~ 4.0	4.0 ~ 5.0	≤4.5
重量(g)	470			770			890		
全長(mm)	245			275			300		
消費電力	40W			90W			120W		
適合ビット	φ5.0mm 羽根付き / 対辺5mmHEX 共用			対辺5.0mmHEX			対辺6.35mmHEX		
標準付属品	ビット	No.1, No.2 各1本			No.2 x 2本			No.2, No.3 各1本	
	トルク固定リング	KC-6			KC-7			KC-7	

## 電動ドライバー仕様

型式	レバースタート	HFA-6120L	HFA-6190L	HFA-6120LF	HFA-9300L	HFA-9450L	HFA-9170LF	
	プッシュスタート	HFA-6120P	HFA-6190P	HFA-6120PF	HFA-9300P	HFA-9450P	HFA-9170PF	
AC入力電源	100V 50/60Hz							
出力トルク	Nm	0.20 ~ 1.18	0.30 ~ 1.86	0.20 ~ 1.18	0.98 ~ 2.94	1.47 ~ 4.41	0.50 ~ 1.70	
	Kgf/cm	2.0 ~ 12.0	3.0 ~ 19.0	2.0 ~ 12.0	10.0 ~ 30.0	15.0 ~ 45.0	5.0 ~ 17.0	
トルク調整	無段階							
回転速度(r.p.m)	1000		1000	2000	1000	500	1900	
適合ねじ(mm)	小ねじ	1.6 ~ 3.0	2.6 ~ 4.0	1.6 ~ 3.0	3.0 ~ 5.0	4.0 ~ 6.0	2.3 ~ 4.0	
	タッピンねじ	1.6 ~ 2.6	2.6 ~ 3.0	1.6 ~ 2.6	3.0 ~ 4.0	4.0 ~ 5.0	2.3 ~ 3.5	
重量(g)	550				700			
全長(mm)	242				269			
消費電力	38W				48W			
適合ビット	φ5.0mm羽根付き / 対辺5mmHEX				対辺5mmHEX	対辺6.35mmHEX	対辺5mmHEX	
標準付属品	ビット	No.1, No.2 各1本					No.2 x 2本	No.2, No.3 各1本
	トルク固定リング	KC-6					KC-1	
	カーボンブラシ	2個 (MC21411)						